

Pojemniki magazynowe 600x400mm

- **Profesjonalne** pojemniki plastikowe do magazynowania części oraz dokumentów, leków i nośników danych
- Pojemniki posiadają **uchwyty zewnętrzne bez otworów** w ściankach bocznych
- **Duża trwałość** oraz sztywność gwarantują **wieloletnie użytkowanie** oraz komfort pracy
- Wykonane z **polipropylenu**, z **granulatu pierwotnego** (nieprzemiatowe)
- Charakteryzują się **dużą wytrzymałością mechaniczną** oraz **sztywnością i stabilnością wymiarów**
- Wykazują się **dużą odpornością chemiczną** na działanie kwasów, zasad i soli oraz rozpuszczalników organicznych

- **Pojemniki magazynowe** ustawione w stosie (różne rozmiary)



- **Składowanie pojemników** magazynowych 600x400



- Piętrzenie w stosie do 5szt. z ładunkiem z pokrywami lub bez (dotyczy najwyższego pojemnika)

- **Konstrukcja pojemników** plastikowych magazynowych 600x400mm

- Wnętrze pojemnika



- ścianki pełne
- dno pełne, szczelne
- wnętrze prostopadłościenne

- Spód pojemnika magazynowego



- spód gładki

- Uchwyty pojemników



- uchwyt zewnętrzny, listowy

• **Rodzaje pokryw** do pojemników magazynowych 600x400

- Pokrywa nakładana



- dopasowana ale spoczywająca swobodnie na pojemniku
- utrzymuje pozycję do przechyłu nie przekraczającego 80°
- pojemniki z pokrywami nakładanymi można składować w stosie

- Pokrywa z zawiasami



- pokrywę można połączyć z pojemnikiem
- pojemniki z pokrywami można składować w stosie

• **Akcesoria** do pojemników zamykanych

- Kieszenie na etykiety

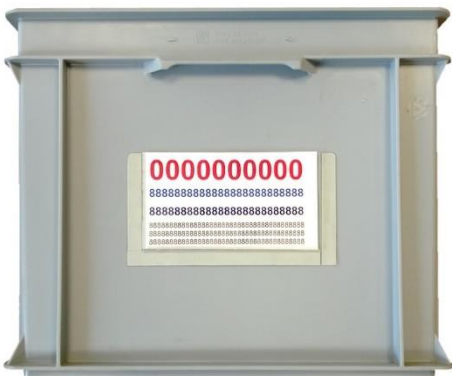

- naklejane lub natapiane (zgrzewane)

- Klamra na etykiety



- z blachy stalowej sprężystej
- wciskana na żebro

- Nadruki na pojemnikach



- nadruk jednokolorowy i dwukolorowy

- Zatrzask do pokrywy



- umożliwia trwałe zamknięcie pojemnika

• Wózki do pojemników magazynowych



• wózek-podstawka z 2 pojemnikami



• wózek z rączką

• **Właściwości** i poświadczenia

• Wykonane z polipropylenu • Atest do żywności

• Produkt europejski

• Normy i gwarancja



ISO 9001

Gwarancja



- odporny na uderzenia
- odporny na oleje i chemikalia
- temperatura pracy od -5°C do +60°C

• **Galeria zdjęć** pojemników magazynowych



Pojemnik plastikowy 600 x 400 x 75mm, 14L

- Wykonany z polipropylenu



- z atestem do żywności



Wymiary zewnętrzne (gabarytowe) w mm

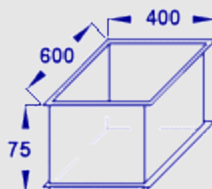

Wymiary wewnętrzne (użytkowe) w mm

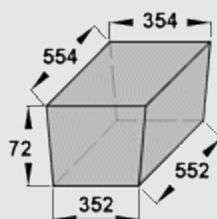

- Dno pełne (szczelne) • Ścianki pełne • Uchwyty zewnętrzne (listwowe)

Sposób składowania: Ustawiane w stosie

Pojemność pojemnika: 14,0l

Ciężar 1,1kg

Kod produktu 05-094

Pojemnik plastikowy 600 x 400 x 120mm, 20L

- Wykonany z polipropylenu



- z atestem do żywności



Wymiary zewnętrzne (gabarytowe) w mm

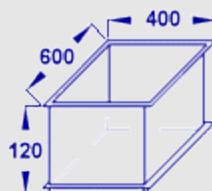

Wymiary wewnętrzne (użytkowe) w mm

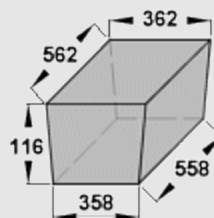

- Dno pełne (szczelne) • Ścianki pełne • Uchwyty zewnętrzne (listwowe)

Sposób składowania: Ustawiane w stosie

Pojemność pojemnika: 20,0l

Ciężar 1,55kg

Kod produktu 05-099

Pojemnik plastikowy 600 x 400 x 145mm, 26L

- Wykonany z polipropylenu



- z atestem do żywności



Wymiary zewnętrzne (gabarytowe) w mm

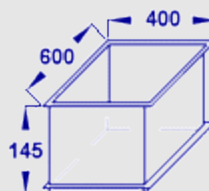

Wymiary wewnętrzne (użytkowe) w mm

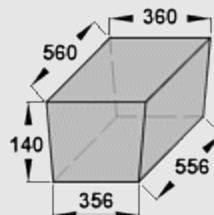

- Dno pełne (szczelne) • Ścianki pełne • Uchwyty zewnętrzne (listwowe)

Sposób składowania: Ustawiane w stosie

Pojemność pojemnika: 26,0l

Ciężar 1,71kg

Kod produktu 05-104

Pojemnik plastikowy 600 x 400 x 170mm, 30L

- Wykonany z polipropylenu



- z atestem do żywności



Wymiary zewnętrzne (gabarytowe) w mm

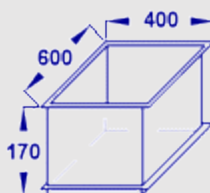

Wymiary wewnętrzne (użytkowe) w mm

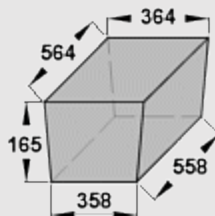

- Dno pełne (szczelne) • Ścianki pełne • Uchwyty zewnętrzne (listwowe)

Sposób składowania: Ustawiane w stosie

Pojemność pojemnika: 30,0l

Ciężar: 1,9kg

Kod produktu: 05-109

Pojemnik plastikowy 600 x 400 x 220mm, 40L

- Wykonany z polipropylenu



- z atestem do żywności



Wymiary zewnętrzne (gabarytowe) w mm

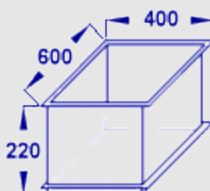

Wymiary wewnętrzne (użytkowe) w mm

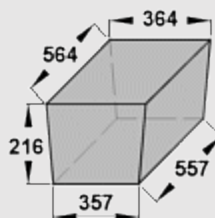

- Dno pełne (szczelne) • Ścianki pełne • Uchwyty zewnętrzne (listwowe)

Sposób składowania: Ustawiane w stosie

Pojemność pojemnika: 40,0l

Ciężar 2,05kg

Kod produktu 05-114

Pojemnik plastikowy 600 x 400 x 280mm, 53L

- Wykonany z polipropylenu



- z atestem do żywności



Wymiary zewnętrzne (gabarytowe) w mm

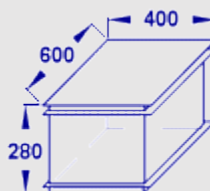

Wymiary wewnętrzne (użytkowe) w mm

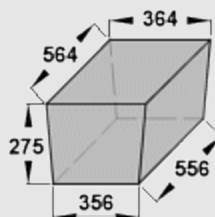

- Dno pełne (szczelne) • Ścianki pełne • Uchwyty zewnętrzne (listwowe)

Sposób składowania: Ustawiane w stosie

Pojemność pojemnika: 53,0l

Ciężar 2,50kg

Kod produktu 05-119

Pojemnik plastikowy 600 x 400 x 325mm, 60L

- Wykonany z polipropylenu



- z atestem do żywności



Wymiary zewnętrzne (gabarytowe) w mm

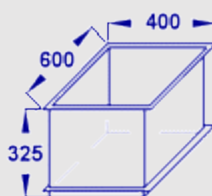

Wymiary wewnętrzne (użytkowe) w mm

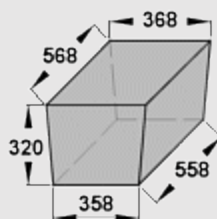

- Dno pełne (szczelne) • Ścianki pełne • Uchwyty zewnętrzne (listwowe)

Sposób składowania: Ustawiane w stosie

Pojemność pojemnika: 60,0l

Ciężar 2,67kg

Kod produktu 05-124

Pojemnik plastikowy 600 x 400 x 425mm, 90L

- Wykonany z polipropylenu



- z atestem do żywności

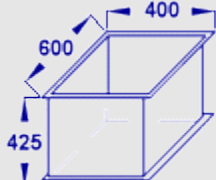
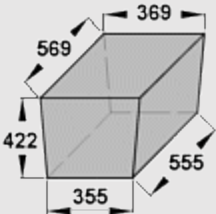

Wymiary zewnętrzne (gabarytowe) w mm	
Wymiary wewnętrzne (użytkowe) w mm	
<ul style="list-style-type: none"> • Dno pełne (szczelne) • Ścianki pełne • Uchwyty zewnętrzne (listwowe) 	
Sposób składowania:	Ustawiane w stosie
Pojemność pojemnika:	90,0l
Ciężar	3,44kg
Kod produktu	05-129

Pojemnik plastikowy 600 x 400 x 545mm, 100L

- Wykonany z polipropylenu



- z atestem do żywności

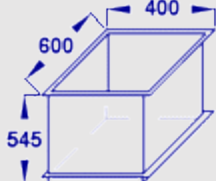
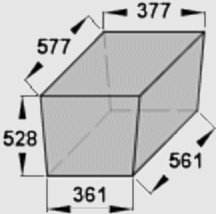

Wymiary zewnętrzne (gabarytowe) w mm	
Wymiary wewnętrzne (użytkowe) w mm	

- Dno pełne (szczelne) • Ścianki pełne • Uchwyty otworowe (przelotowe)

Sposób składowania: Ustawiane w stosie

Pojemność pojemnika: 100,0l

Ciężar: 5,0kg

Kod produktu 05-134

Pokrywa nakładana do pojemników 600 x 400mm

- Wykonana z polipropylenu



- z atestem do żywności



Wymiary zewnętrzne (gabarytowe) 600 x 400mm

- Pokrywa nakładana

Ciężar 0,60 kg

Kod produktu 05-136

Pokrywa z zawiasami do pojemników 600 x 400mm

- Wykonana z polipropylenu



- z atestem do żywności



Wymiary zewnętrzne (gabarytowe) 400 x 300mm

- Posiada zawiasy do połączenia z pojemnikiem
- Pokrywę można odłączyć





Ciężar 0,74 kg

Kod produktu 05-142

 **Informacja o warunkach zakupu i dostawy**



PZT PRYMAT Sp.j. **Dział Sprzedaży**

 801 003 192 (**Infolinia**)  74 831 18 82  694 486 552  74 661 41 16 (faks)

 handel@prymat.com

www.prymat.com

www.zaopatrzenie.com.pl